PRODUKTOVÝ KATALÓG

Minerálne platne - materiál na tvorbu priestoru.

GETACORE®

Obsah

- 3. Vlastnosti a výhody
- 8. Tvorba priestoru
- 15. Dekory
 - 15. Prehľad dekorov
 - 18. Uni white/cream
 - 19. Uni grey/black
 - 21. Uni farby
 - 23. Frosted (zrnité)
 - 24. Concrete (betón)
 - 25. Miracle
 - 28. Terrazzo
 - 29. Veneto
- 31. 3Deep
- 33. Produkty
 - 33. platne smart
 - 35. platne optimal
 - 37. platne classic
 - 38. 3Deep
 - 39. pracovné dosky
 - 41. elementy – kompozitné prvky
 - 43. príslušenstvo pre platne
 - 45. lepidlá
 - 47. ostatné príslušenstvo
 - 50. prvky na mieru
- 51. Umývadlá a drezy
 - 53. kuchynské drezy
 - 57. sanitárne umývadlá
 - 65. príslušenstvo k umývadlám a drezom
- 67. Objektové riešenia
- 69. Všeobecné informácie
 - 69. udržateľnosť
 - 71. pridelenie RAL/NCS
 - 73. používanie a starostlivosť

VLASTNOSTI A VÝHODY

S našimi minerálnymi platňami Getacore s akrylovou väzbou umožňujeme vytvárať priestor. Vďaka extrémnej tvarovateľnosti materiálu a optimálnym rozmerom platní dokžeme zmazať limity v dizajne. Široká paleta od jednoduchých farebných odtieňov až po žiarivé vzory umožňuje konkrétne formovať účinok a využitie vášho priestoru.

Materiál Getacore sa vyrába v Nemecku a spĺňa najvyššie štandardy kvality: ponúka dlhodobú trvanlivosť, vynikajúcu farebnú stálosť a mimoriadnu rozmerovú stabilitu, čo umožňuje jeho použitie ako kompozitného prvku. Preto na systém Getacore poskytujeme 10- ročnú záruku, ak ho inštaluje vyškolený partner.

Vyrobené v Nemecku



Getacore sa vyrába v Nemecku v súlade s najvyššími európskymi normami kvality a ochrany životného prostredia.

Z nášho výrobného a logistického centra v srdci Európy sme schopní ponúknuť našim zákazníkom široký sortiment výrobkov v dostupných dekoroch a rozmeroch platní. Naši odborníci poskytujú aj poradenstvo a projektovú podporu v našom vlastnom školiacom stredisku.

Hrúbka 3mm pre elementy



Minerálne platne s hrúbkou iba 3 mm ponúkajú vynikajúcu rozmerovú stabilitu, odolnosť a extrémne nízku rozťažnosť 0,05 %. To ich predurčuje na použitie ako pracovné dosky alebo elementy - kompozitné prvky. Týmto spôsobom možno znížiť náklady na projekt bez toho, aby sa znížila kvalita.

Od dávky k dávke



Getacore sa vyznačuje predovšetkým vynikajúcou stálosťou farieb - vo všetkých šaržiach a rôznych hrúbkach, dĺžkach a šírkach. Škála dekorov vychádza z najnovších dizajnových trendov.

Ideálne rozmery



Nech už potrebujete akúkoľvek veľkosť: Getacore sa hodí. So šírkou do 1 250 mm a dĺžkou do 4 100 mm v základnom sortimente je potrebné menej rezania, spájania a brúsenia.

A ak potrebujete špeciálne rozmery pre väčší projekt? Potom je k dispozícii veľkosť panelu s dĺžkou 1 800 až 4 100 mm, šírka 650 až 1 270 mm a hrúbka 3 až 22 mm.

Smart (3 mm)

Menej potrebného materiálu pri použití ako kompozitný prvok

Optimal (10mm)

Rovnaká stabilita a rozsah použitia ako pri štandardnej hrúbke 12 mm

Classic (6 a 12 mm)

Štandard na trhu pre širokú škálu požiadaviek

Easy

Lepenie bez viditeľných spojov

Vizuálne nerušivé: pomocou systému Getacore možno dosiahnuť, aby povrchy a prvky pôsobili dokonale celistvo, akoby boli odliate z jedného kusu, a to vďaka lepeniu a následnému brúseniu.

Obnoviteľná povrchová úprava

Opäť ako nový: škrabance a stopy po používaní na povrchu sa dajú ľahko opraviť/vybrúsiť za krátky čas. V prípade rozsiahlejšieho poškodenia je možné materiál vymeniť bez toho, aby ste museli zanechať stopu.

Tepelné tvarovanie

Ideálne pre rôzne tvary: Getacore ponúka nekonečné možnosti dizajnu. Vďaka pokročilému vývoju 3Deep sme maximalizovali tvarovateľnosť.

Neporézny povrch

Ľahko sa čistí: V póroch sa môžu rýchlo hromadiť nečistoty a baktérie. Povrch materiálu Getacore je úplne neporézny, a preto mimoriadne hygienický.



TVORBA PRIESTORU

V čase veľkých zmien sú pre úspech potrebné dva faktory. Prvým je spoľahlivosť: vysoká kvalita výrobkov, osobné služby a schopnosť dodať tovar načas. Druhým faktorom je tvorivá sloboda - priestor na razenie nových ciest. Getacore poskytuje oba tieto faktory vďaka svojej mimoriadnej tvarovateľnosti a širokej škále farieb, ktoré teraz zahŕňajú príjemné farebné tóny a výrazné vzory terrazza. Koniec koncov, spôsob, akým žijeme, pracujeme a robíme všetko medzi tým, má vplyv na to, kým sme a ako vnímame svet. Preto dúfame, že vás nasledujúce stránky inšpirujú a poskytnú vám nápady, ako prehodnotiť svoj priestor.

Transformačný priestor

Čo privádza ľudí späť do kancelárie? Kancelária musí ponúkať hmatateľnú pridanú hodnotu - byť priestorom pre inovácie a dialóg, kde môžu zamestnanci rozvíjať svoj osobný potenciál spôsobom, ktorý pri práci z domu jednoducho nie je možný. Otvorené štruktúry, inšpiratívny dizajn, atmosféra radnice, ktorá vyzýva ľudí, aby sa rozprávali a diskutovali o nápadoch - to všetko otvára dvere väčšiemu vplyvu zvonka, uvoľňuje motiváciu a kreativitu.



NOVINKA

Limana Yellow | GC 9005



NOVINKA

Ameti Purple | GC 8012





Holistický efekt - zdravý dizajn

Vytvorenie pocitu pohody je nevyhnutné najmä v zdravotníctve. Upokojujúci účinok prírody zohráva kľúčovú úlohu pri rozhodovaní o použití organických tvarov, harmonických tónov a prírodných materiálov. Getacore ponúka pre tieto priestory obrovskú mieru tvorivej slobody, pokiaľ ide o tvary a farby, a zároveň dodáva mimoriadne vysoký hygienický štandard vďaka svojmu neporéznomu minerálnemu materiálu. Výroba bez škár tiež poskytuje pocit priestoru a využíva dizajn na podporu pokoja potrebného na uzdravenie.

NOVINKA



Megara Green | GC 5012

NOVINKA

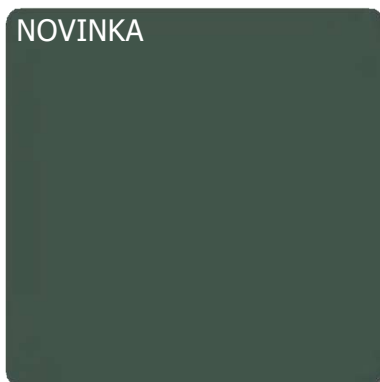

Vancouver Green | GC 5021

NOVINKA



Tromso Blue | GC 8021

Keď sa nakupovanie stáva rozprávaním príbehov

Stále je veľká potreba zážitkov, ktoré ľuďom poskytujú niečo skutočné - niečo, čoho sa môžu dotknúť. Každý, kto má príbeh, môže ponúknuť niečo, čo je takmer nemožné zopakovať prostredníctvom online interakcie. Tento prístup mení predajne na zážitkové priestory prekypujúce vlastnými príbehmi a jedinečným dizajnovým jazykom. Príbehové predajne nekonkurujú digitálnym ponukám. Jednoducho udržiavajú príbeh v chode.



Terrazzo Dalmato | GCT 212

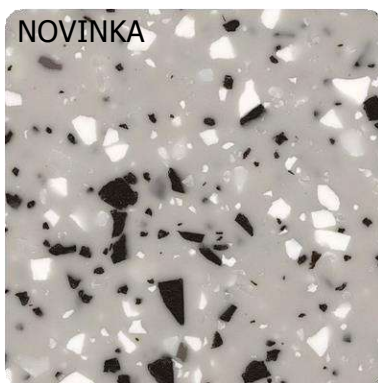

Terrazzo Artico | GCT 412













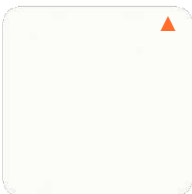

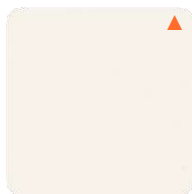
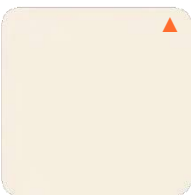



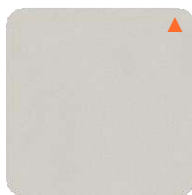





Terrazzo Nocturn | GCT 16



Haddou Red | GC 6010



Prehľad dekorov

Uni				NOVINKA 	
	Titan White GC 2011	Davos White GC 2008	Dolomiti White GC 2012	White Cloud GC 2042	Cream White GC 2002
					
	Trento White GC 2003	Pergamon GC 2007	Merano Cream GC 3011	Lugano Grey GC 4012	Soho Grey GC 4022
					
	Asphalt Grey GC 4004	Riva Grey GC 4010	Garda Grey GC 4009	Tessino Grey GC 4007	Ascona Grey GC 1004
	NOVINKA 	NOVINKA 		NOVINKA 	NOVINKA 
	Limana Yellow GC 9005	Haddou Red GC 6010	Almeria Red GC 6021	Megara Green GC 5012	Vancouver Green GC 5021
	NOVINKA 	NOVINKA 	NOVINKA 	NOVINKA 	
	Ameti Purple GC 8012	Norrebro Blue GC 8010	Tromso Blue GC 8021	Black Eclipse GC 1021	Vienna Black GC 1001

- ▲ Odporúča sa na použitie ako kuchynská pracovná doska alebo na povrchy podliehajúce opotrebovaniu.

Povrchová úprava

Pri dodaní: brúsené za mokra

Odporúčaná konečná úprava: SemiMat/HighGloss

Frosted/Concrete



Frosted Cloud | GC 2269

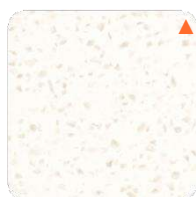

Frosted Star GC 2245

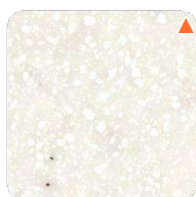

Frosted Carat | GC 2252



Frosted Dust | GC 4143



Frosted Grey | GC 4712



Concrete Lugano | GC 4412



Concrete Riva | GC 4410



Concrete Garda | GC 4409



Concrete Tessino | GC 4407



Concrete Ascona | GC 1104



Frosted Dark | GC 1122



Frosted Space | GC 1112

Miracle

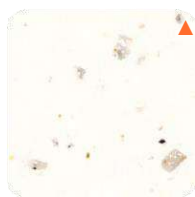

Miracle Beach | GC 2388



Miracle Rock | GC 2258



Miracle Vanilla | GC 3434



Miracle Duna | GC 3391



Miracle Granite | GC 4439



Miracle Flint | GC 4715



Miracle Stone | GC 1472



Terrazzo Crystal | GCT 236



Terrazzo Pebble | GCT 244



Terrazzo Dalmato | GCT 212



Terrazzo Artico | GCT 412



Terrazzo Nocturn | GCT 162

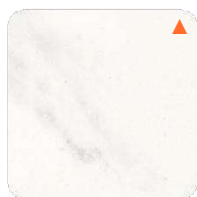

Marmo Sile | GCV 216



Marmo Padola | GCV 223

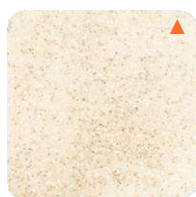

Marmo Brenta | GCV 374

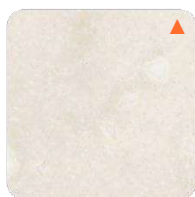

Marmo Piave | GCV 239



Marmo Livenza | GCV 478

NOVINKA



Marmo Meduna | GCV 142

▲ Odporúča sa na použitie ako kuchynská pracovná doska alebo na povrchy podliehajúce opotrebovaniu.



Uni White/ Cream

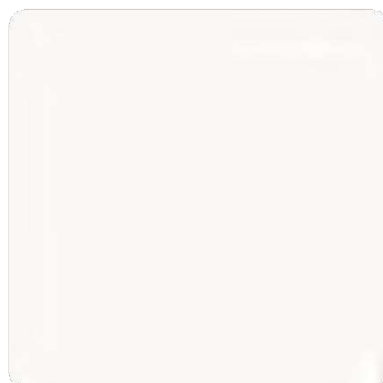

Titan White | GC 2011

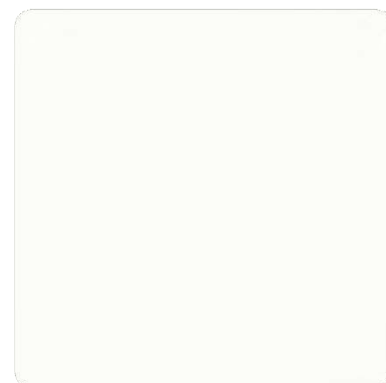

Davos White | GC 2008

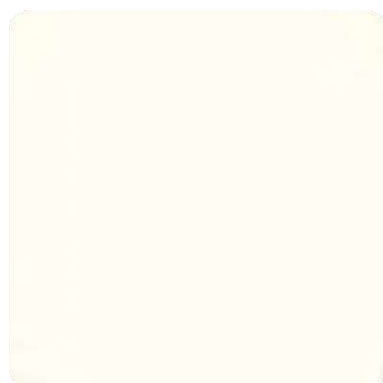

White Cloud | GC 2042

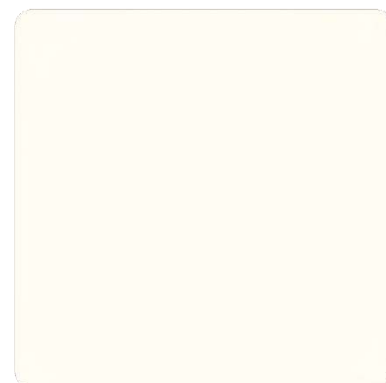

Dolomiti White | GC 2012



Cream White | GC 2002

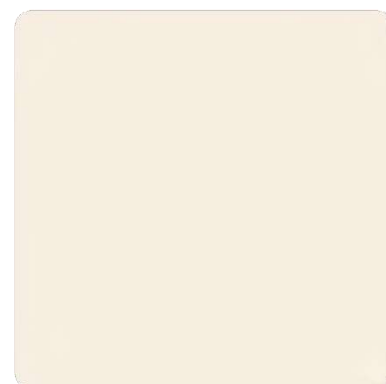

Trento White | GC 2003



Pergamon | GC 2007



Merano Cream | GC 3011

Uni Grey/Black

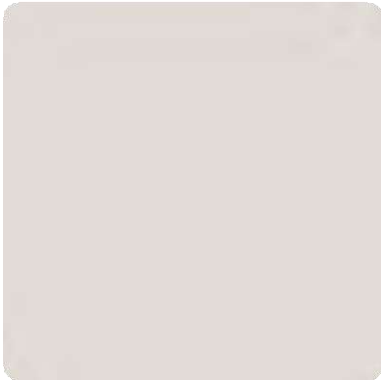

Lugano Grey | GC 4012



Soho Grey | GC 4022

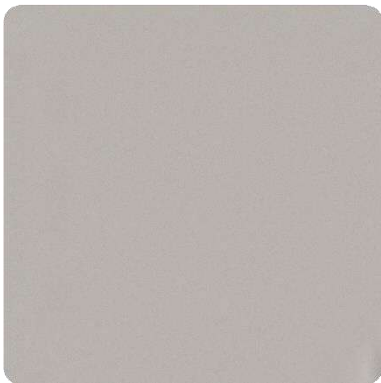

Asphalt Grey | GC 4004



Riva Grey | GC 4010



Garda Grey | GC 4009



Tessino Grey | GC 4007



Ascona Grey | GC 1004

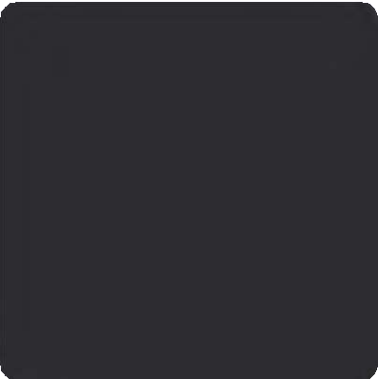

Black Eclipse | GC 1021

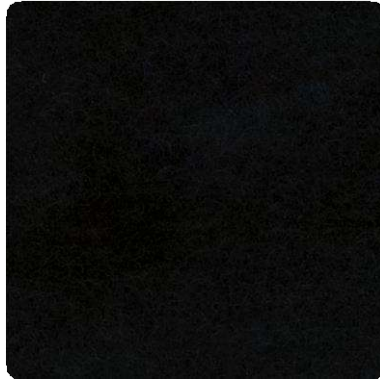

Vienna Black | GC 1001

Uni Farby

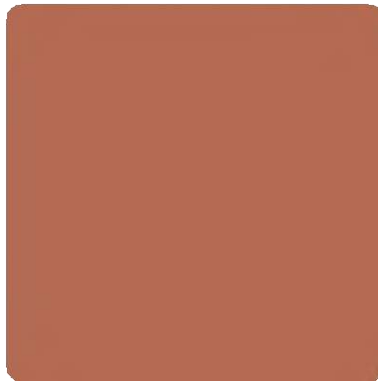

Haddou Red | GC 6010

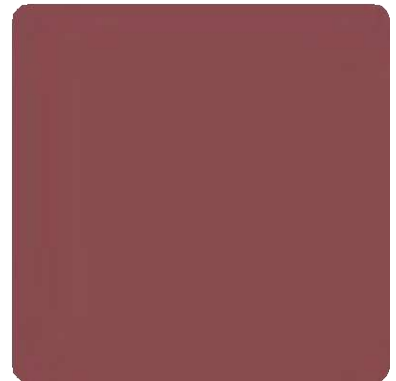

Almeria Red | GC 6021



Limana Yellow | GC 9005

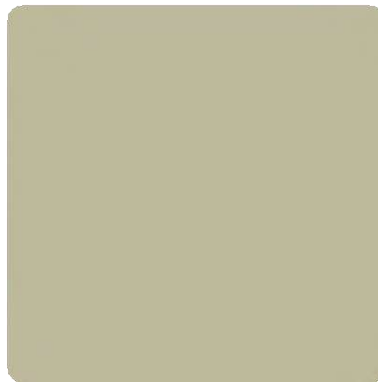

Megara Green | GC 5012

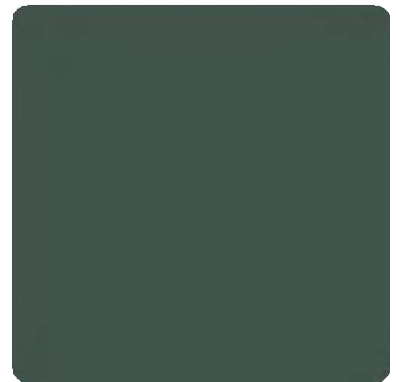

Vancouver Green | GC 5021



Ameti Purple | GC 8012



Norrebro Blue | GC 8010



Tromso Blue | GC 8021

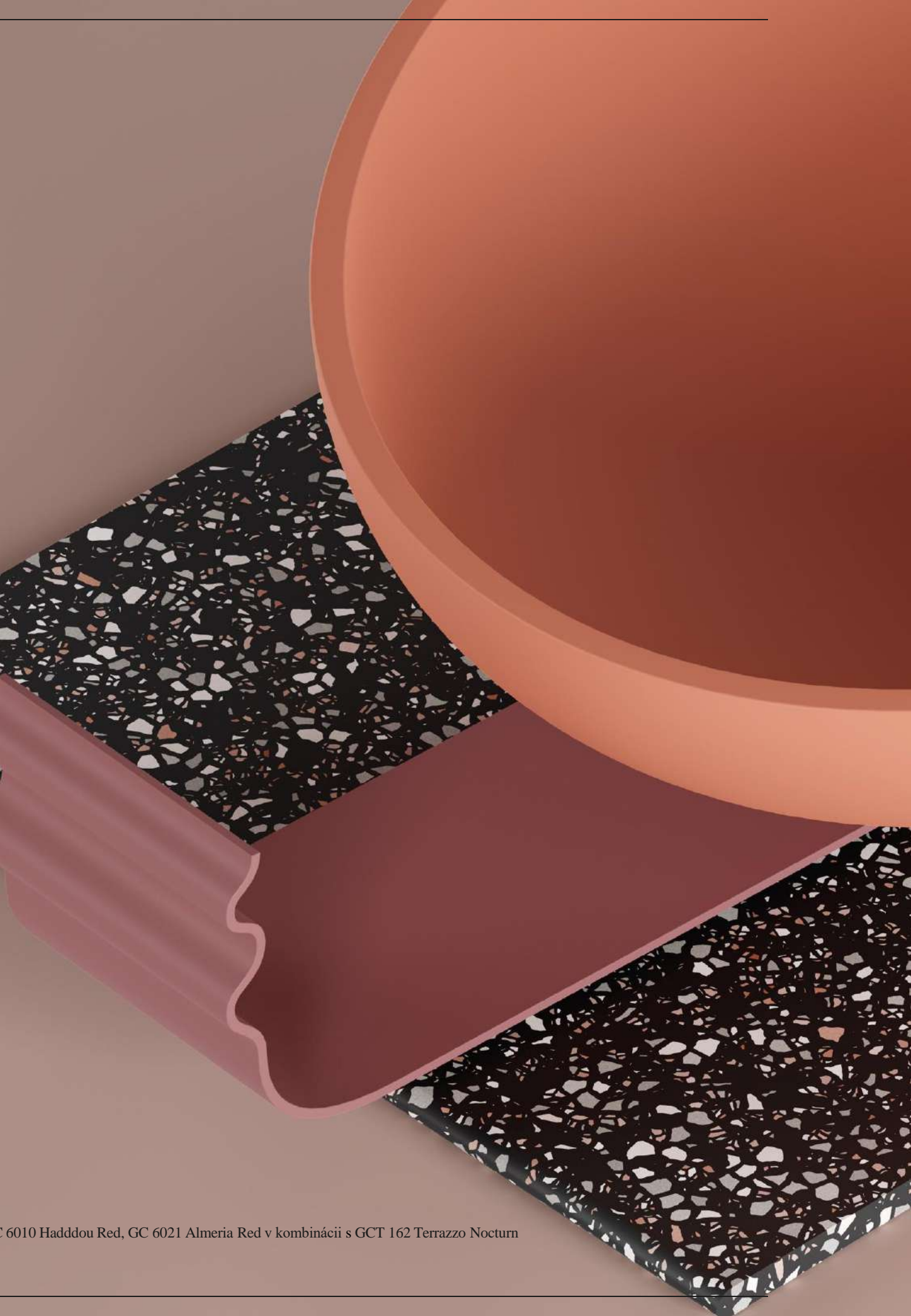

© 6010 Haddou Red, GC 6021 Almeria Red v kombinácii s GCT 162 Terrazzo Nocturn

Frosted



Matná hviezda | GC 2245



Frosted Cloud | GC 2269



Frosted Carat | GC 2252



Frosted Dust | GC 4143



Frosted Grey | GC 4712

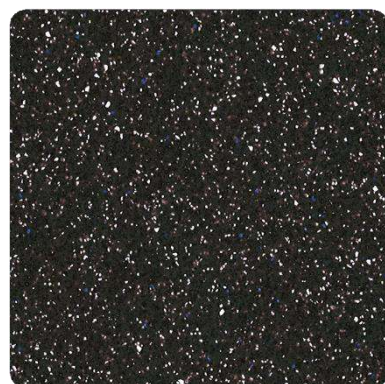

Frosted Dark | GC 1122



Frosted Space | GC 1112

Concrete



Concrete Lugano | GC 4421



Concrete Riva | GC 4410



Concrete Tessino | GC 4407



Concrete Garda | GC 4409



Concrete Ascona | GC 1104

Miracle



Miracle Beach | GC2388



Miracle Rock | GC 2258

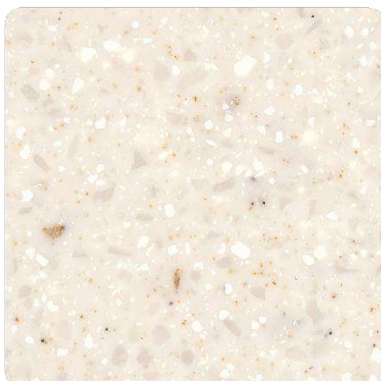

Miracle Vanilla | GC 3434



Miracle Duna | GC 3391

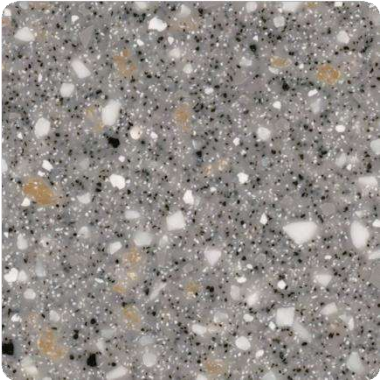

Miracle Granite | GC 4439

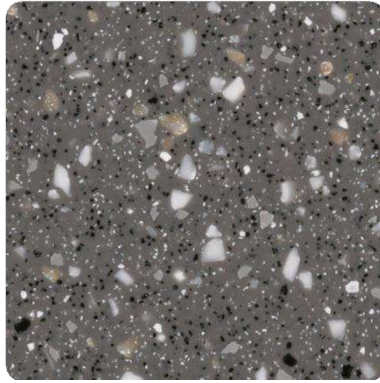

Miracle Flint | GC 4715



Miracle Stone | GC 1472



Terrazzo



Terrazzo Crystal | GCT 236

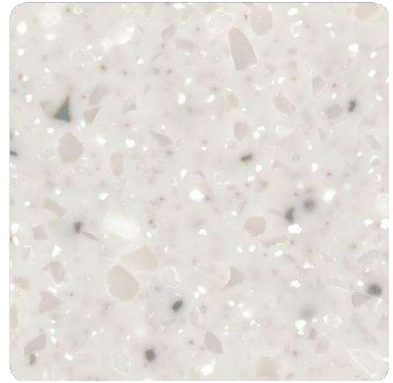

Terrazzo Pebble | GCT 244

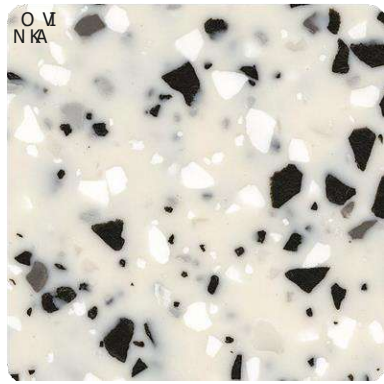

Terrazzo Dalmato | GCT 212

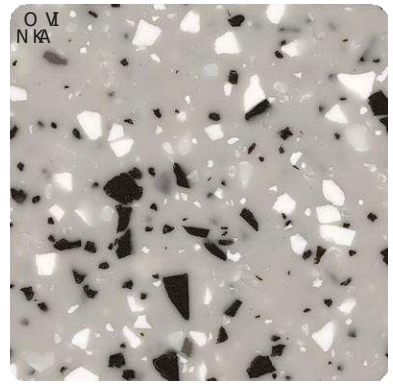

Terrazzo Artico | GCT 412



Terrazzo Nocturn | GCT 162

Veneto

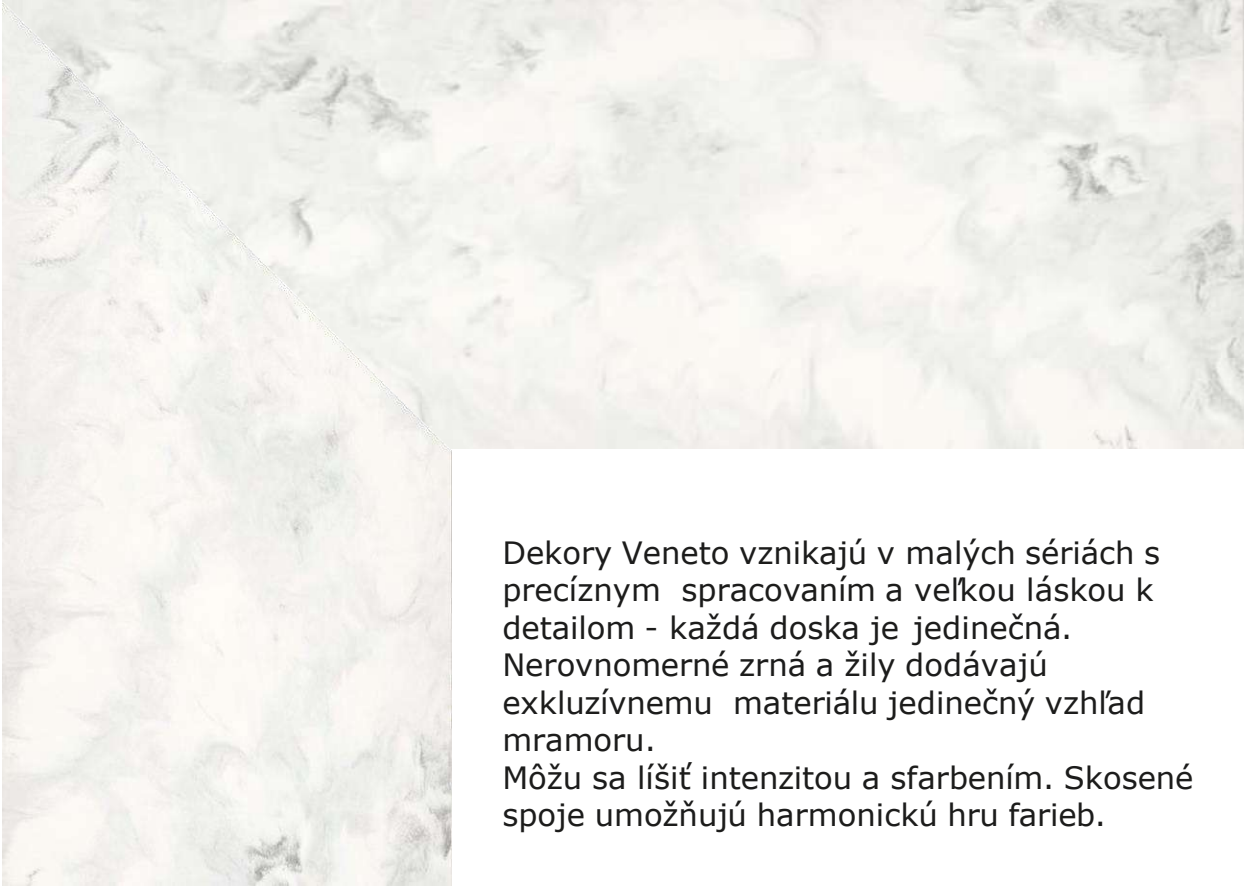

Dekory Veneto vznikajú v malých sériách s precíznym spracovaním a veľkou láskou k detailom - každá doska je jedinečná.

Nerovnomerné zrná a žily dodávajú exkluzívnemu materiálu jedinečný vzhľad mramoru.

Môžu sa líšiť intenzitou a sfarbením. Skosené spoje umožňujú harmonickú hru farieb.

Marmo Sile | GCV 216



Marmo Meduna | GCV 142



Marmo Padola | GCV 223



Marmo Brenta | GCV 374



Marmo Piave | GCV 239



Marmo Livenza | GCV 478

3Deep

Technológia 3Deep dodáva nášmu pevnému povrchu ďalší rozmer. Extrémna tepelná tvarovateľnosť umožňuje najmenšie polomery a maximálnu voľnosť pri navrhovaní. Či už ide o zložité detaily v dizajne nábytku, alebo individuálnu kompozíciu modelov, ako sú umývadlá - vychádzajúce z hĺbky jednej platne - alebo dokonca vane bez lepenia platní: 3Deep to umožňuje.

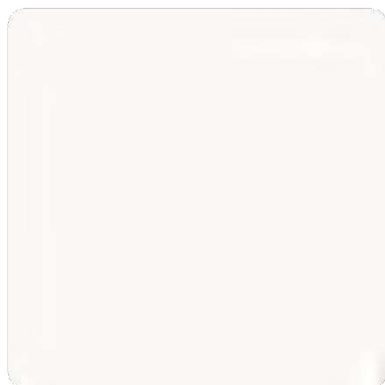

AAlaska biela | G3D 200



Smart (3 mm)

Kód	Názov	PG*	4100 mm		2040 mm	
			615 mm	1250 mm	615 mm	1250 mm
			3 mm			
GC1001	Vienna Black	1	•	•	•	•
GC1004	Ascona Grey	1	•	•	•	•
GC1021	Black Eclipse	1	•	•	•	•
GC1104	Cncrete Ascona	2	•	•	•	•
GC1112	Frosted Space	2	•	•	•	•
GC1122	Frosted Dark	2	•	•	•	•
GC1472	Miracle Stone	2	•	•	•	•
GC2002	Cream White	0	•	•	•	•
GC2003	Trento White	1	•	•	•	•
GC2007	Pergamon	1	•	•	•	•
GC2008	Davos White	1	•	•	•	•
GC2011	Titan biela	0	•	•	•	•
GC2012	Dolomiti White	0	•	•	•	•
GC2042	White Cloud	1	•	•	•	•
GC2245	Frosted Star	2	•	•	•	•
GC2252	Frosted Carat	2	•	•	•	•
GC2258	Miracle Rock	2	•	•	•	•
GC2269	Frosted Cloud	2	•	•	•	•
GC2388	Miracle Beach	2	•	•	•	•
GC3011	Merano Cream	1	•	•	•	•
GC3391	Miracle Duna	2	•	•	•	•
GC3434	Miracle vanilla	2	•	•	•	•
GC4004	Asphalt Grey	1	•	•	•	•
GC4007	Tessino Grey	1	•	•	•	•
GC4009	Garda Grey	1	•	•	•	•
GC4010	Riva Grey	1	•	•	•	•
GC4012	Lugano Grey	1	•	•	•	•
GC4022	Soho Grey	1	•	•	•	•

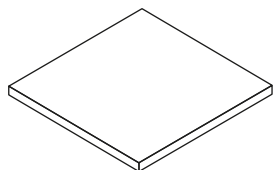

Smart

Materiál Getacore – minerálna platňa viazaný akrylovou živickou podľa EN ISO 19712, povrch brúsený za mokra, zadná strana brúsená za sucha, povrch chránený fóliou.

Kód	Názov	PG*	4100 mm		2040 mm	
			615 mm	1250mm	615 mm	1250mm
			3mm			
GC4143	Concrete Dust	2	•	•	•	•
GC4407	Concrete Tessino	2	•	•	•	•
GC4409	Concrete Garda	2	•	•	•	•
GC4410	Concrete Riva	2	•	•	•	•
GC4412	Concrete Lugano	2	•	•	•	•
GC4439	Miracle Granite	2	•	•	•	•
GC4712	Frosted Grey	2	•	•	•	•
GC4715	Miracle Flint	2	•	•	•	•
GC5012	Megara Green	1	•	•	•	•
GC5021	Vancouver Green	1	•	•	•	•
GC6010	Haddou Red	1	•	•	•	•
GC6021	Almeria Red	1	•	•	•	•
GC8010	Norrebro Blue	1	•	•	•	•
GC8012	Ameti Purple	1	•	•	•	•
GC8021	Tromso Blue	1	•	•	•	•
GC9005	Limana Yellow	1	•	•	•	•
GCT162	Terrazzo Nocturn	3	•	•	•	•
GCT212	Terrazzo Dalmato	3	•	•	•	•
GCT236	Terrazzo Crystal	3	•	•	•	•
GCT244	Terrazzo Pebble	3	•	•	•	•
GCT412	Terrazzo Artico	3	•	•	•	•
GCV142	Marmo Meduna	3	•	•	•	•
GCV216	Marmo Sile	3	•	•	•	•
GCV223	Marmo Padola	3	•	•	•	•
GCV239	Marmo Piave	3	•	•	•	•
GCV374	Marmo Brenta	3	•	•	•	•
GCV478	Marmo Livenza	3	•	•	•	•

Optimal (10mm)

Kód	Názov	PG*	4100 mm		2040 mm	
			615 mm	1250 mm	615 mm	1250 mm
			10mm			
GC1001	Vienna Black	1	•	•	•	•
GC1004	Ascona Grey	1	•	•	•	•
GC1021	Black Eclipse	1	•	•	•	•
GC1104	Cncrete Ascona	2	•	•	•	•
GC1112	Frosted Space	2	•	•	•	•
GC1122	Frosted Dark	2	•	•	•	•
GC1472	Miracle Stone	2	•	•	•	•
GC2002	Cream White	0	•	•	•	•
GC2003	Trento White	1	•	•	•	•
GC2007	Pergamon	1	•	•	•	•
GC2008	Davos White	1	•	•	•	•
GC2011	Titan biela	0	•	•	•	•
GC2012	Dolomiti White	0	•	•	•	•
GC2042	White Cloud	1	•	•	•	•
GC2245	Frosted Star	2	•	•	•	•
GC2252	Frosted Carat	2	•	•	•	•
GC2258	Miracle Rock	2	•	•	•	•
GC2269	Frosted Cloud	2	•	•	•	•
GC2388	Miracle Beach	2	•	•	•	•
GC3011	Merano Cream	1	•	•	•	•
GC3391	Miracle Duna	2	•	•	•	•
GC3434	Miracle vanilla	2	•	•	•	•
GC4004	Asphalt Grey	1	•	•	•	•
GC4007	Tessino Grey	1	•	•	•	•
GC4009	Garda Grey	1	•	•	•	•
GC4010	Riva Grey	1	•	•	•	•
GC4012	Lugano Grey	1	•	•	•	•
GC4022	Soho Grey	1	•	•	•	•

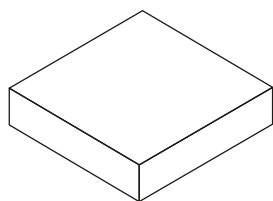

Optimal

Materiál Getacore – minerálna platňa viazaná akrylovou živickou podľa EN ISO 19712, povrch brúsený za mokra, zadná strana brúsená za sucha, povrch chránený fóliou.

Kód	Názov	PG*	4100 mm		2040 mm	
			615 mm	1250mm	615 mm	1250mm
GC4143	Concrete Dust	2	•	•	•	•
GC4407	Concrete Tessino	2	•	•	•	•
GC4409	Concrete Garda	2	•	•	•	•
GC4410	Concrete Riva	2	•	•	•	•
GC4412	Concrete Lugano	2	•	•	•	•
GC4439	Miracle Granite	2	•	•	•	•
GC4712	Frosted Grey	2	•	•	•	•
GC4715	Miracle Flint	2	•	•	•	•
GC5012	Megara Green	1	•	•	•	•
GC5021	Vancouver Green	1	•	•	•	•
GC6010	Haddou Red	1	•	•	•	•
GC6021	Almeria Red	1	•	•	•	•
GC8010	Norrebro Blue	1	•	•	•	•
GC8012	Ameti Purple	1	•	•	•	•
GC8021	Tromso Blue	1	•	•	•	•
GC9005	Limana Yellow	1	•	•	•	•
GCT162	Terrazzo Nocturn	3	•	•	•	•
GCT212	Terrazzo Dalmato	3	•	•	•	•
GCT236	Terrazzo Crystal	3	•	•	•	•
GCT244	Terrazzo Pebble	3	•	•	•	•
GCT412	Terrazzo Artico	3	•	•	•	•
GCV142	Marmo Meduna	3	•	•	•	•
GCV216	Marmo Sile	3	•	•	•	•
GCV223	Marmo Padola	3	•	•	•	•
GCV239	Marmo Piave	3	•	•	•	•
GCV374	Marmo Brenta	3	•	•	•	•
GCV478	Marmo Livenza	3	•	•	•	•

Classic (6 mm)

Kód	Názov	PG*	2490 mm	2490 mm
			760 mm	1250 mm
			6 mm	
GC2003	Trento White	1	•	•
GC2008	Davos White	1	•	
GC2012	Dolomiti White	0	•	•
GC2042	White Cloud	1		•
GC3011	Merano Cream	1	•	•
GC4410	Concrete Riva	2		•
GC4412	Concrete Lugano	2		•
GCV223	Marmo Padola	3		•

Classic (12 mm)

Kód	Názov	PG*	760 mm	3680 mm	1250 mm
				930 mm	
				12 mm	
GC1112	Frosted Space	2	•		
GC2003	Trento White	1	•		
GC2007	Pergamon	1	•		
GC2008	Davos White	1	•		
GC2012	Dolomiti White	0	•	•	•
GC2245	Frosted Star	2	•		
GC2252	Frosted Carat	2	•		
GC2258	Miracle Rock	2	•		
GC3011	Merano Cream	2	•		
GC4022	Soho Grey	1	•		
GC4143	Frosted Dust	2	•		
GC4712	Frosted Grey	2	•		

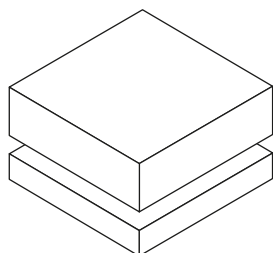

Classic

Materiál Getacore – minerálna platňa viazaná akrylovou živickou podľa EN ISO 19712, povrch brúsený za mokra, zadná strana brúsená za sucha, povrch chránený fóliou.

Classic Extra (20 mm)

Kód	Názov	PG*	4100 mm		2040 mm	
			615mm	1250 mm	615 mm	1250 mm
GC2011	Titan White	0

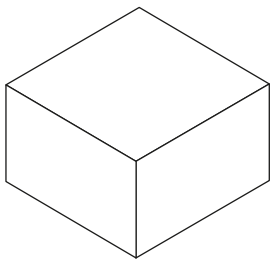

Classic Extra

Akrylom viazaný pevný povrchový materiál podľa EN ISO 19712.
Vrchná strana brúsená za mokra, zadná strana brúsená za sucha.
Povrch chránený fóliou.

Materiál Solid Surface viazaný akrylovou živickou podľa EN ISO 19712,
povrch brúsený za mokra, zadná strana brúsená za sucha, povrch
chránený fóliou.

3Deep

6 mm

Kód	Názov	PG*	4100 mm		2040 mm	
			615mm	1250 mm	615 mm	1250 mm
G3D200	Alaska White	G3D-PG0

10 mm

Kód	Názov	PG*	4100 mm		2040 mm	
			615mm	1250 mm	615 mm	1250 mm
G3D200	Alaska White	G3D-PG0

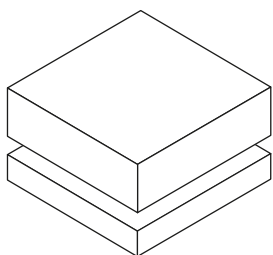

3Deep

Materiál Getacore – minerálna platňa viazaná akrylovou živickou podľa EN ISO 19712, povrch brúsený za mokra, zadná strana brúsená za sucha, povrch chránený fóliou.

Pracovné dosky

Kód	Názov	PG*	Odporúčané do kuchyne	Jednostranné		Obojstranné			
				4100 mm					
				600 mm	900 mm	1200 mm / 670 mm	900 mm 1200 mm		
				hrúbky 19,7 mm /28,7 mm / 38,3 mm					
GC1001	Vienna Black	1	
GC1004	Ascona Grey	1	
GC1021	Black Eclipse	1	
GC1104	Cncrete Ascona	2	
GC1112	Frosted Space	2	
GC1122	Frosted Dark	2	
GC1472	Miracle Stone	2	
GC2002	Cream White	0	▲
GC2003	Trento White	1	▲
GC2007	Pergamon	1	▲
GC2008	Davos White	1	▲
GC2011	Titan biela	0	▲
GC2012	Dolomiti White	0	▲
GC2042	White Cloud	1	▲
GC2245	Frosted Star	2	▲
GC2252	Frosted Carat	2	▲
GC2258	Miracle Rock	2	▲
GC2269	Frosted Cloud	2	▲
GC2388	Miracle Beach	2	▲
GC3011	Merano Cream	1	▲
GC3391	Miracle Duna	2	▲
GC3434	Miracle vanilla	2	▲
GC4004	Asphalt Grey	1	▲
GC4007	Tessino Grey	1	
GC4009	Garda Grey	1	
GC4010	Riva Grey	1	▲
GC4012	Lugano Grey	1	▲
GC4022	Soho Grey	1	▲

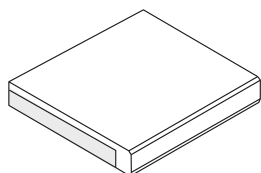

Pracovné dosky 19,7 mm/28,7 mm

Nosič 16mm / 25 mm drevotriesková doska typu P2 podľa EN 312, vrchná strana s materiálom Getacore Smart (3 mm), brúsená za mokra. Spodná strana s 0,7 mm protiťahom HPL, predná hrana 10 mm Getacore. Tesnenie odolné voči vlhkosti na spoji Getacore/protiťah. Povrch chránený fóliou.

Kód	Názov	PG*	Odporúčané do kuchyne	Jednostranné			Obojstranné		
				600 mm	900 mm	4100 mm		900 mm	1200 mm
						1200 mm / 670 mm	hrúbky 19,7 mm / 28,7 mm / 38,3 mm		
GC4143	Concrete Dust	2	▲
GC4407	Concrete Tessino	2	
GC4409	Concrete Garda	2	▲
GC4410	Concrete Riva	2	▲
GC4412	Concrete Lugano	2	▲
GC4439	Miracle Granite	2	▲
GC4712	Frosted Grey	2	
GC4715	Miracle Flint	2	
GC5012	Megara Green	1	
GC5021	Vancouver Green	1	
GC6010	Haddou Red	1	
GC6021	Almeria Red	1	
GC8010	Norrebro Blue	1	
GC8012	Ameti Purple	1	
GC8021	Tromso Blue	1	
GC9005	Limana Yellow	1	
GCT162	Terrazzo Nocturn	3	
GCT212	Terrazzo Dalmato	3	▲
GCT236	Terrazzo Crystal	3	▲
GCT244	Terrazzo Pebble	3	▲
GCT412	Terrazzo Artico	3	▲
GCV142	Marmo Meduna	3	
GCV216	Marmo Sile	3	▲
GCV223	Marmo Padola	3	▲
GCV239	Marmo Piave	3	▲
GCV374	Marmo Brenta	3	▲
GCV478	Marmo Livenza	3	▲

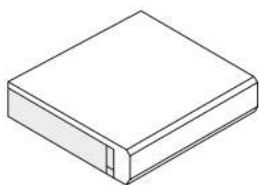

Pracovné dosky 38,3 mm

Nosič 35mm drevotriesková doska typu P2 podľa EN 312, vrchná strana s materiálom Getacore Smart (3 mm), brúsená za mokra. Spodná strana s 0,3 mm protitiahom, predná hrana 10 mm Getacore s dilatačnou škárou. Tesnenie odolné voči vlhkosti na spoji Getacore/protiah. Povrch chránený fóliou.

▲ Odporúča sa na použitie ako kuchynská pracovná doska alebo na povrchy podliehajúce opotrebovaniu.

Elementy – kompozitné prvky

Kód	Názov	PG*	A/A kvalita (celková hrúbka)			A/C kvalita (celková hrúbka)			
			dĺžka 4100 mm						
			šírka 1250 mm						
			22 mm	24 mm	31 mm	41 mm	21,7 mm	28,7 mm	38,7 mm
GC1001	Vienna Black	1	•	•	•	•	•	•	•
GC1004	Ascona Grey	1	•	•	•	•	•	•	•
GC1021	Black Eclipse	1	•	•	•	•	•	•	•
GC1104	Concrete Ascona	2	•	•	•	•	•	•	•
GC1112	Frosted Space	2	•	•	•	•	•	•	•
GC1122	Frosted Dark	2	•	•	•	•	•	•	•
GC1472	Miracle Stone	2	•	•	•	•	•	•	•
GC2002	Cream White	0	•	•	•	•	•	•	•
GC2003	Trento White	1	•	•	•	•	•	•	•
GC2007	Pergamon	1	•	•	•	•	•	•	•
GC2008	Davos White	1	•	•	•	•	•	•	•
GC2011	Titan biela	0	•	•	•	•	•	•	•
GC2012	Dolomiti White	0	•	•	•	•	•	•	•
GC2042	White Cloud	1	•	•	•	•	•	•	•
GC2245	Frosted Star	2	•	•	•	•	•	•	•
GC2252	Frosted Carat	2	•	•	•	•	•	•	•
GC2258	Miracle Rock	2	•	•	•	•	•	•	•
GC2269	Frosted Cloud	2	•	•	•	•	•	•	•
GC2388	Miracle Beach	2	•	•	•	•	•	•	•
GC3011	Merano Cream	1	•	•	•	•	•	•	•
GC3391	Miracle Duna	2	•	•	•	•	•	•	•
GC3434	Miracle vanilla	2	•	•	•	•	•	•	•
GC4004	Asphalt Grey	1	•	•	•	•	•	•	•
GC4007	Tessino Grey	1	•	•	•	•	•	•	•
GC4009	Garda Grey	1	•	•	•	•	•	•	•
GC4010	Riva Grey	1	•	•	•	•	•	•	•
GC4012	Lugano Grey	1	•	•	•	•	•	•	•
GC4022	Soho Grey	1	•	•	•	•	•	•	•

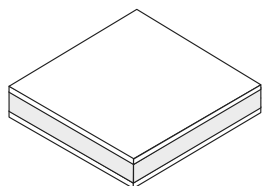

Elementy – kompozitné prvky typu A/A kvalita

Jadro z kvalitnej drevotriekovej dosky 16/18/25/35 mm podľa EN 312, hrany nezrezané, vrchná a spodná strana Getacore Smart (3 mm), povrch brúsený za mokra.

Kód	Názov	PG*	A/A kvalita (celková hrúbka)				A/C kvalita (celková hrúbka)			
			dĺžka 4100 mm							
			šírka 1250 mm							
			22 mm	24 mm	31 mm	41 mm	21,7 mm	28,7 mm	38,7 mm	
GC4143	Concrete Dust	2	•	•	•	•	•	•	•	
GC4407	Concrete Tessino	2	•	•	•	•	•	•		
GC4409	Concrete Garda	2	•	•	•	•	•	•		
GC4410	Concrete Riva	2	•	•	•	•	•	•		
GC4412	Concrete Lugano	2	•	•	•	•	•	•		
GC4439	Miracle Granite	2	•	•	•	•	•	•		
GC4712	Frosted Grey	2	•	•	•	•	•	•		
GC4715	Miracle Flint	2	•	•	•	•	•	•		
GC5012	Megara Green	1	•	•	•	•	•	•		
GC5021	Vancouver Green	1	•	•	•	•	•	•		
GC6010	Haddou Red	1	•	•	•	•	•	•		
GC6021	Almeria Red	1	•	•	•	•	•	•		
GC8010	Norrebro Blue	1	•	•	•	•	•	•		
GC8012	Ameti Purple	1	•	•	•	•	•	•		
GC8021	Tromso Blue	1	•	•	•	•	•	•		
GC9005	Limana Yellow	1	•	•	•	•	•	•		
GCT162	Terrazzo Nocturn	3	•	•	•	•	•	•		
GCT212	Terrazzo Dalmato	3	•	•	•	•	•	•		
GCT236	Terrazzo Crystal	3	•	•	•	•	•	•		
GCT244	Terrazzo Pebble	3	•	•	•	•	•	•		
GCT412	Terrazzo Artico	3	•	•	•	•	•	•		
GCV142	Marmo Meduna	3	•	•	•	•	•	•		
GCV216	Marmo Sile	3	•	•	•	•	•	•		
GCV223	Marmo Padola	3	•	•	•	•	•	•		
GCV239	Marmo Piave	3	•	•	•	•	•	•		
GCV374	Marmo Brenta	3	•	•	•	•	•	•		
GCV478	Marmo Livenza	3	•	•	•	•	•	•		

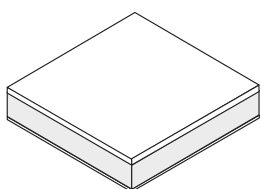

Elementy – kompozitné prvky typu A/A kvalita

Jadro z kvalitnej drevotrieskovej dosky 16/18/25/35 mm podľa EN 312, hrany nezrezané, vrchná strana Getacore Smart (3 mm), povrch brúsený za mokra. Spodná strana Getalit HPL 0,7 mm

Príslušenstvo

Kód	Názov	PG*	Hrany		Stenový profil 1	Stenový profil- roh 2
			dĺžka	4100 mm		
			šírka	45mm	34mm	18 mm
			hrúbka	3 mm	10 mm	10 mm
GC1001	Vienna Black	1	•	•	•	•
GC1004	Ascona Grey	1	•	•	•	•
GC1021	Black Eclipse	1	•	•	•	•
GC1104	Cncrete Ascona	2	•	•	•	•
GC1112	Frosted Space	2	•	•	•	•
GC1122	Frosted Dark	2	•	•	•	•
GC1472	Miracle Stone	2	•	•	•	•
GC2002	Cream White	0	•	•	•	•
GC2003	Trento White	1	•	•	•	•
GC2007	Pergamon	1	•	•	•	•
GC2008	Davos White	1	•	•	•	•
GC2011	Titan biela	0	•	•	•	•
GC2012	Dolomiti White	0	•	•	•	•
GC2042	White Cloud	1	•	•	•	•
GC2245	Frosted Star	2	•	•	•	•
GC2252	Frosted Carat	2	•	•	•	•
GC2258	Miracle Rock	2	•	•	•	•
GC2269	Frosted Cloud	2	•	•	•	•
GC2388	Miracle Beach	2	•	•	•	•
GC3011	Merano Cream	1	•	•	•	•
GC3391	Miracle Duna	2	•	•	•	•
GC3434	Miracle vanilla	2	•	•	•	•
GC4004	Asphalt Grey	1	•	•	•	•
GC4007	Tessino Grey	1	•	•	•	•
GC4009	Garda Grey	1	•	•	•	•

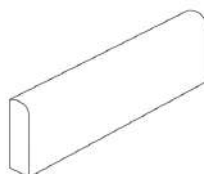
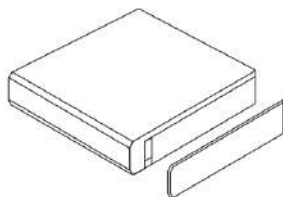

Hrana

Getacore v hrúbke 3 alebo 10 mm, povrch brúsený za mokra, zadná strana brúsená za sucha. Určené pre lepenie bez škár pomocou dvojzložkového lepidla Getacore.

Stenový profil, lišta (1)

10 mm Getacore so zaoblenou hornou hranou, polomer 10 mm, povrch brúsený za mokra, zadná strana brúsená za sucha.

Kód	Názov	PG*	Hrany		Stenový profil 1	Stenový profil- roh 2
			dĺžka	4100 mm		
			šírka	45mm	34mm	18 mm
			hrúbka	3 mm	10 mm	10 mm
GC4010	Riva Grey	1
GC4012	Lugano Grey	1
GC4022	Soho Grey	1
GC4143	Concrete Dust	2
GC4407	Concrete Tessino	2
GC4409	Concrete Garda	2
GC4410	Concrete Riva	2
GC4412	Concrete Lugano	2
GC4439	Miracle Granite	2
GC4712	Frosted Grey	2
GC4715	Miracle Flint	2
GC5012	Megara Green	1
GC5021	Vancouver Green	1
GC6010	Haddou Red	1
GC6021	Almeria Red	1
GC8010	Norrebro Blue	1
GC8012	Ameti Purple	1
GC8021	Tromso Blue	1
GC9005	Limana Yellow	1
GCT162	Terrazzo Nocturn	3
GCT212	Terrazzo Dalmato	3
GCT236	Terrazzo Crystal	3
GCT244	Terrazzo Pebble	3
GCT412	Terrazzo Artico	3
GCV142	Marmo Meduna	3
GCV216	Marmo Sile	3
GCV223	Marmo Padola	3
GCV239	Marmo Piave	3
GCV374	Marmo Brenta	3
GCV478	Marmo Livenza	3

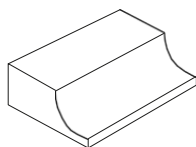

Stenový profil - roh (2)

10 mm Getacore s polomerom 8 mm. Povrch brúsený za mokra, zadná strana brúsená za sucha.

Vhodný na prechod z pracovnej dosky na zástenu.

Lepidlo na spoje

Kód	Názov	Farba lepidla	50 ml	250 ml
GC1001	Vienna Black	schwarz	•	•
GC1004	Ascona Grey	anthrazitgrau	•	•
GC1021	Black Eclipse	schwarz	•	•
GC1104	Concrete Ascona	anthrazitgrau	•	•
GC1112	Frosted Space	schwarz	•	•
GC1122	Frosted Dark	schwarz	•	•
GC1472	Miracle Stone	schwarz	•	•
GC2002	Cream White	weiß	•	•
GC2003	Trento White	creme	•	•
GC2007	Pergamon	pergamon	•	•
GC2008	Davos White	titanweiß	•	•
GC2011	Titan White	titanweiß	•	•
GC2012	Dolomiti White	schneeweiß	•	•
GC2042	White Cloud	schneeweiß	•	•
GC2245	Frosted Star	titanweiß	•	•
GC2252	Frosted Carat	kieselweiß	•	•
GC2258	Miracle Rock	kieselweiß	•	•
GC2269	Frosted Cloud	titanweiß	•	•
GC2388	Miracle Beach	titanweiß	•	•
GC3011	Merano Cream	elfenbein	•	•
GC3391	Miracle Dune	pergamon	•	•
GC3434	Miracle Vanilla	pergamon	•	•
GC4004	Asphalt Grey	basaltgrau	•	•
GC4007	Tessino Grey	quartzgrau	•	•
GC4009	Garda Grey	zementgrau	•	•
GC4010	Riva Grey	basaltgrau	•	•
GC4012	Lugano Grey	lichtgrau	•	•
GC4022	Soho Grey	nebelgrau	•	•
GC4143	Frosted Dust	mittelgrau	•	•

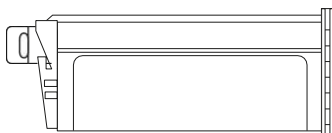

Lepidlo na spoje

Getacore 2-zložkové lepidlo na spoje v 50 ml alebo 250 ml kartušiach vrátane 2 miešacích trysiek. Ak sa tá istá kazeta kartuša lepidla Getacore použije viac ako dvakrát, sú potrebné náhradné miešacie špičky.

Kód	Názov	Farba lepidla	50 ml	250 ml
GC4407	Concrete Tessino	quartzgrau	•	•
GC4409	Concrete Garda	zementgrau	•	•
GC4410	Concrete Riva	basaltgrau	•	•
GC4412	Concrete Lugano	lichtgrau	•	•
GC4439	Miracle Granite	mittelgrau	•	•
GC4712	Frosted Grey	graubraun	•	•
GC4715	Miracle Flint	quartzgrau	•	•
GC5012	Megara Green	salbeigrün	•	•
GC5021	Vancouver Green	waldgrün	•	•
GC6010	Haddou Red	terracotta	•	•
GC6021	Almeria Red	rostrot	•	•
GC8010	Norrebro Blue	petrol	•	•
GC8012	Ameti Purple	lavendel	•	•
GC8021	Tromso Blue	tiefseeblau	•	•
GC9005	Limana Yellow	goldgelb	•	•
GCT162	Terrazzo Nocturn	anthrazitgrau	•	•
GCT212	Terrazzo Dalmato	pergamon	•	•
GCT236	Terrazzo Crystal	titanweiß	•	•
GCT244	Terrazzo Pebble	kieselweiß	•	•
GCT412	Terrazzo Artico	basaltgrau	•	•
GCV142	Marmo Meduna	schwarz	•	•
GCV216	Marmo Sile	weiß	•	•
GCV223	Marmo Padola	titanweiß	•	•
GCV239	Marmo Piave	pergamon	•	•
GCV374	Marmo Brenta	weiß	•	•
GCV478	Marmo Livenza	nebelgrau	•	•

Príslušenstvo

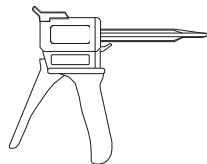

Špeciálna lepiaca pištoľ

pre 2-zložkové lepidlo na spoje Getacore. Pre kartuše 50 ml alebo 250 ml. Ak sa tá istá kazeta s lepidlom na škáry Getacore použije viac ako dvakrát, sú potrebné náhradné miešacie trysky.

Špeciálna lepiaca pištoľ	1 kus
Malá (pre 50ml)	420 000
Veľká (pre 250 ml plast)	420 006
Veľká (pre 250 ml kov)	835 531

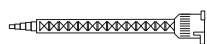

Náhradné zmiešavacie trysky

pre 50/250 ml kartuše. Ak sa tá istá kartuša Getacore použije viac ako dvakrát, sú potrebné náhradné zmiešavacie trysky.

Náhradné trysky	10 kusov
malé	420 005
veľké	610 601

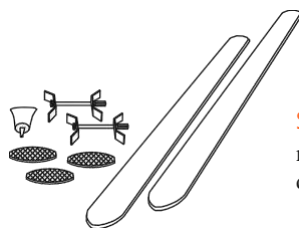

Súprava pre rohový spoj

na jednoduché a kvalitné spojenie pracovných dosiek Getacore s nosičom z drevotrieskovej dosky.

Súprava pre rohový spoj	1 kus
-------------------------	-------

Obsahuje: 2 ks lamiel Getacore (farebne zladené s nosičom z DTD), 2 spojovacie sety vrátane lamiel a tuby disperzného lepidla 562 269

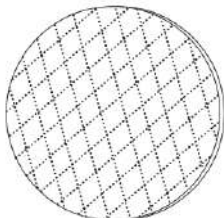

Brúsne papiere

pre konečnú povrchovú úpravu, vhodné pre všetky bežne kotúčové brúsky s priemerom brúsneho kotúča 150 mm.

Brúsne papiere	1 kus	25 kusov
Brúsna súprava Seidenmatt* / SuperMat	682 564	
Brúsna súprava Brillantglanz** / HighGloss	665 787	
Brúsny pad P 120		704 776
Brúsny pad P 180		704 777
Brúsny pad P 320		580 148
Brúsny pad P 500		704 630
Brúsny pad P 800		704 711
Brúsny pad P 1200		704 712
Brúsny pad VF 360 (červený)		704 628
Brúsny pad S 400 (čierny)		704 629
Prachová podložka STS 150		580 152
Filcová podložka		602 925

*Obsahuje: 2 × P 120, 2 × P 180, 2 × P 320, 2 × VF 360 (červená), 2 × S 400 (čierna), 1 × STS 150

**Obsahuje: 2 × P 120, 2 × P 180, 2 × P 320, 2 × P 500, 2 × P 800, 2 × P 1200, 1 × STS 150, 1 × plstená podložka



Súprava pre starostlivosť a údržbu

Malý a veľký set pre povrchy Getacore.

Súprava na starostlivosť a údržbu	1 kus / kus
Malý set obsahuje: handrička z mikrovlákien, brúsny blok, brúsny papier P320, P800, S400, prachová podložka STS150, brúsna špongia	618 291
Veľký set obsahuje: handrička z mikrovlákien, brúsny blok, brúsny papier P320, P800, S400, prachová podložka STS150, brúsna špongia, brúsna sada BrillantGlanz, leštiace mlieko, čistiaci prostriedok	618 280

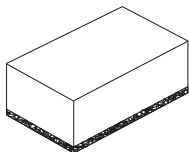

Brúsna špongia

na odstránenie stôp po používaní. Vhodný pre všetky povrchy Getacore v konečnej povrchovej úprave "Seidenmat".

Brúsna (dokončovacia) špongia	1 kus	24 kusov
Povrchová úprava Seidenmat	705 440	706 737



Čistič

Špeciálny čistiaci prostriedok na všetky povrchy Getacore na odstránenie odolných škvŕn, napr. od kávy, čaju atď.
Obsah: 500 ml

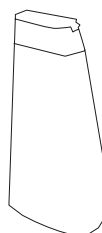

Leštiace mlieko

Leštiace mlieko Festool (obsah 500 ml) na dosiahnutie povrchovej úpravy "Brillantglanz".

Čistič	1 kus	12 kusov	Leštiace mlieko	1 kus
500 ml	570 855	577 982	500 ml	705 593

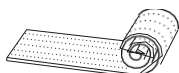

Korkový prúžok

ako pružný dilatačný materiál na montáž 10 mm hrany

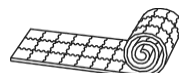

Termo páska

na profesionálnu izoláciu výrezov od varného panelu / rúry

Korkový prúžok	1 kus	Thermo páska	1 kus
1800 x 35 x 5mm	577 626	5000 x 25 x 2 mm bez lepidla	584 834
19000 x 35 x 5mm	612 288	10000 x 25 x 2 mm bez lepidla	582 867
		5000 x 25 x 2 mm samolepiaca	802 648

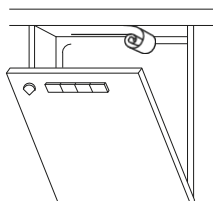

Hliníková lepiaca fólia

Na ochranu spodnej strany pracovných dosiek v oblasti rúr na pečenie a umývačiek riadu, ako aj povrchových výrezov.

Hliníková ochranná fólia	1 kus
1000 x 75 x 0,3 mm	427 800
5000 x 75 x 0,3 mm	608 681

Prvky na mieru

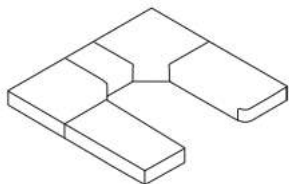

Všetky dekory pracovných dosiek sú k dispozícii aj ako rezané na mieru. Túto službu je možné využiť napr. pri montáži umývadiel adrezov s rovnakým dekorom.

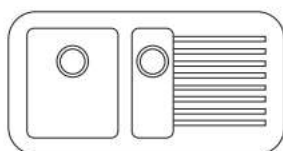

Drezové moduly (s drážkami na odkvapkávanie) v kombinácii so širokou škálou typov drezov sú súčasťou ponuky Getacore - perez na mieru.



Umývadlá a drezy

Ľahko sa čistí, je hygienický a príjemný na dotyk: Getacore dokazuje svoje kvality aj ako drez, kúpeľňové umývadlo alebo komplet umývadlový stojan / skrinka. .
Čisté dizajnové línie pozdvihujú dizajn kuchýň a kúpeľní v súkromných domoch aj komerčných priestorov



Kuchynské drezy

GC-MK-190

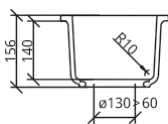
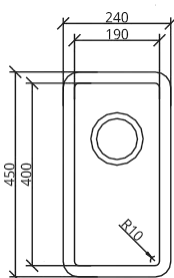

GC-MK-330

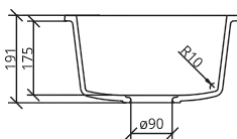
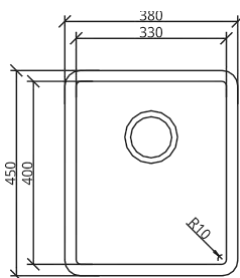

GC-MK-400

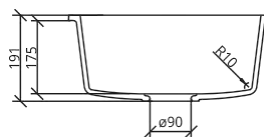
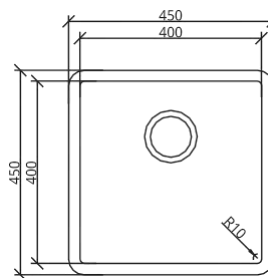

GC-MK-450



GC-MK-500

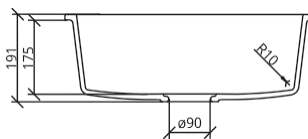
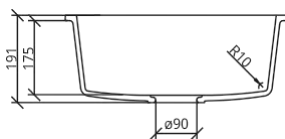
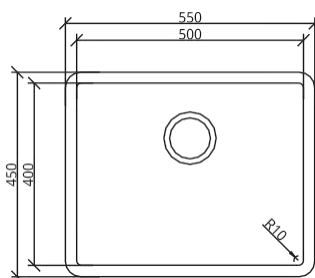
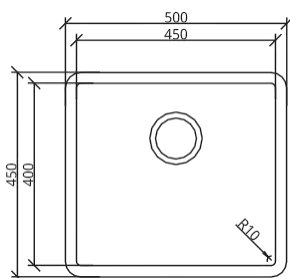

Model	Dekory	Prepad	Príslušenstvo
GC-MK-190	GC 2012*	iba s prepadom	vrátane tesniacich objímok, odtokovej a prepadovej armatúry s manuálnym ovládaním a zápachovou uzávierkou
GC-MK-330 GC-MK-400 GC-MK-450 GC-MK-500	GC 2012*	iba s prepadom	vrátane tesniacich objímok, odtokovej a prepadovej armatúry s excentrickým ovládaním a zápachovou uzávierkou

* Možné iba v tomto dekore

Kuchynské drezy s nerezovým dnom

GC-KE-300

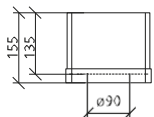
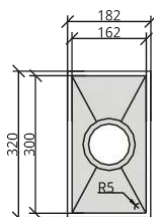

GC-KE-418

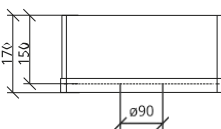
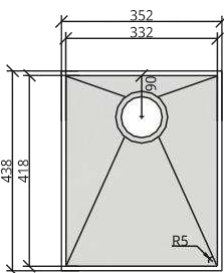

GC-KE-450

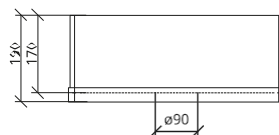
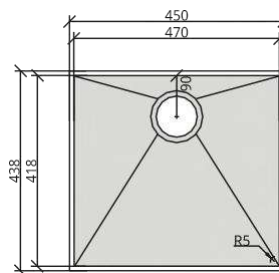

GC-KE-480

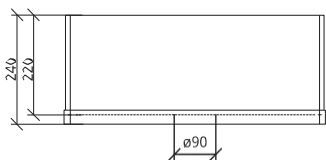
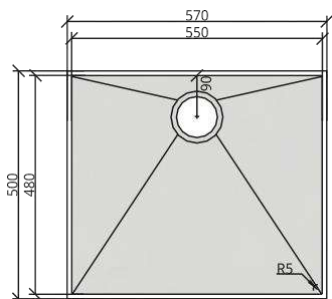

GC-KE-345

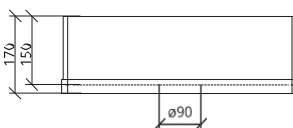
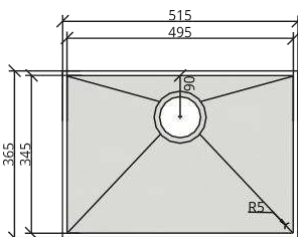

GC-AE-345

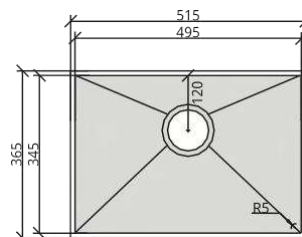

*20 mm dno (nerezová oceľ)

Model	Dekory	Prepad	Príslušenstvo
GC-KE-300	Komplet kolekcia dekorov	s alebo bez prepadu	vrátane tesniacich objímok, pri prepadovom otvore: vrátane odtokovej a prepadovej armatúry s manuálnym ovládaním a zápachovou uzávierkou
GC-KE-418			
GC-KE-450	Komplet kolekcia dekorov	s alebo bez prepadu	vrátane tesniacich objímok, pri prepadovom otvore: vrátane odtokovej a prepadovej armatúry s excentrickým ovládaním a zápachovou uzávierkou
GC-KE-480			
GC-KE-345			
GC-AE-345			

Sanitárne umývadlá s vrchnou montážou

GC-AR-500



GC-AW-600



GC-OA-650

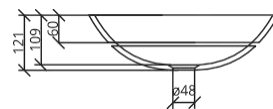
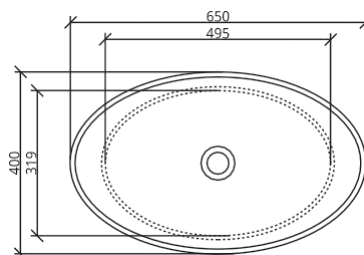
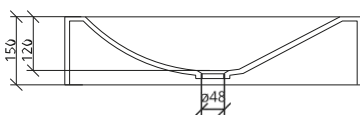
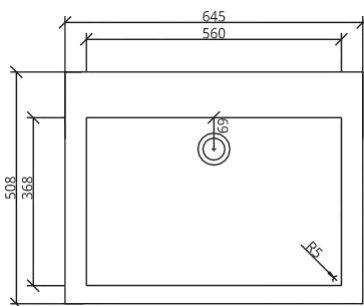
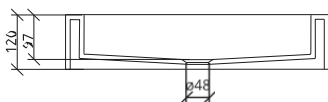
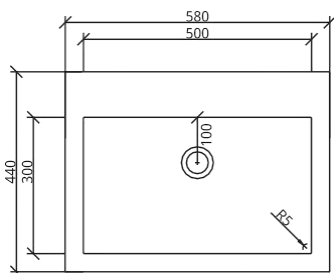

Model	Dekory	Prepad	Príslušenstvo
GC-AR-500 GC-AW-600	Komplet kolekcia dekorov	s alebo bez prepadu	vrátane tesniacich objímok, pri prepadovom otvore: vrátane prepadovej armatúry
GC-OA-650	Komplet kolekcia dekorov	iba s prepadom	vrátane tesniacich objímok

Sanitárne umývadlá pre podmontáž

GC-SP-400



GC-SP-500

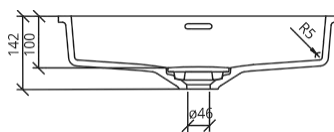
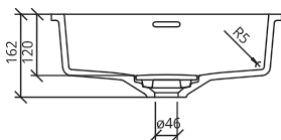
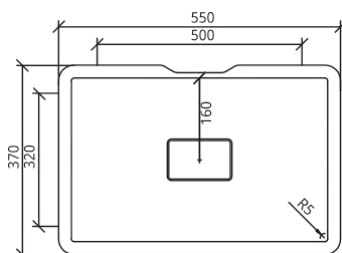
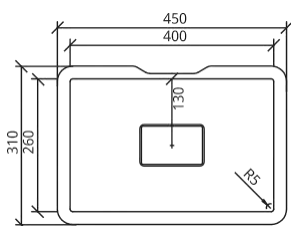

Model	Dekory	Prepad	Príslušenstvo
GC-SP-400	GC 2012 *	s alebo bez prepadu	vrátane tesniacich objímok, pri prepadovom otvore: vrátane prepadovej armatúry, s krytkou odtoku
GC-SP-500			

* je možná farebná odchýlka

GC-SR-400

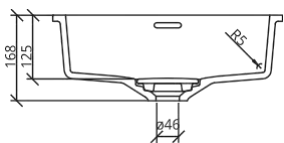
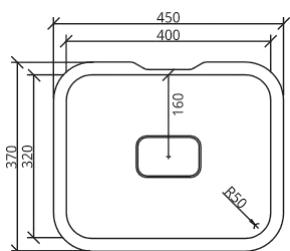

GC-SR-500

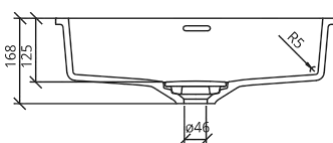
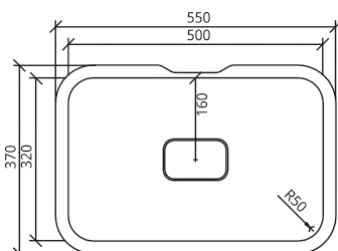

GC-SF-400

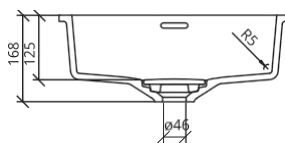
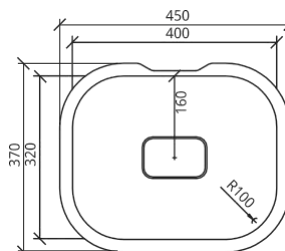

GC-SF-500

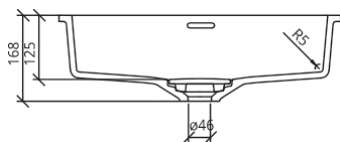
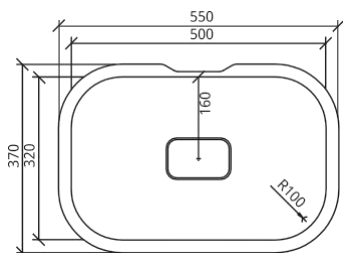

GC-SM-400

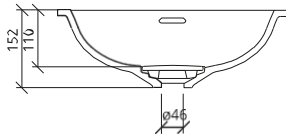
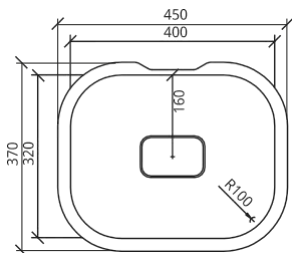

GC-SM-500

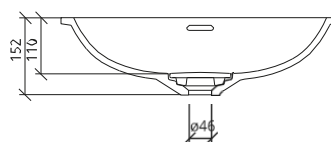
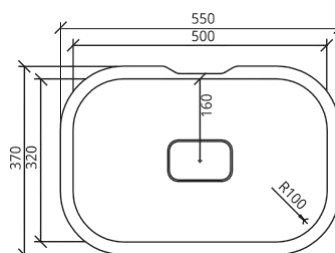

GC-RG-400

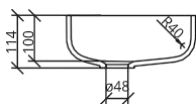
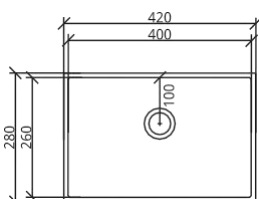

GC-RG-450

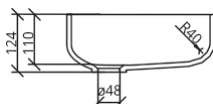
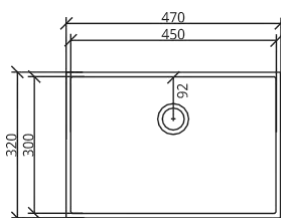

GC-RG-550

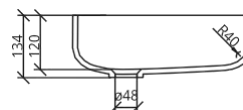
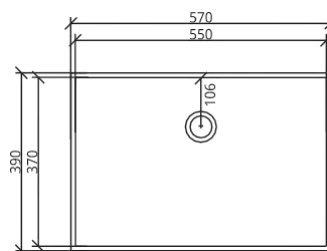

Model	Dekory	Prepad	Príslušenstvo
GC-SR-400 GC-SR-500 GC-SF-400 GC-SF-500 GC-SM-400 GC-SM-500	GC 2012 *	s alebo bez prepadu	vrátane tesniacich objímok, pri prepadovom otvore: vrátane prepadovej armatúry, s krytkou odtoku
GC-RG-400 GC-RG-450 GC-RG-550	Komplet kolekcia dekorov	s alebo bez prepadu	vrátane tesniacich objímok, pri prepadovom otvore: vrátane prepadovej armatúry

* je možná farebná odchýlka

GC-RE-330

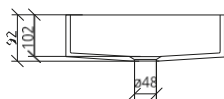
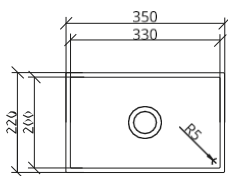

GC-RE-400

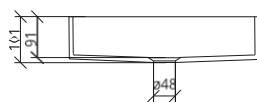
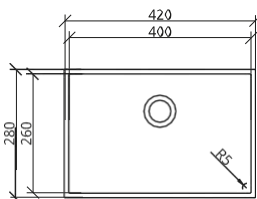

GC-RE-500

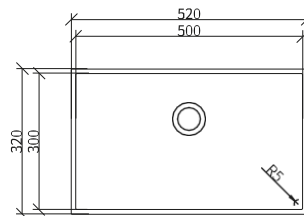

GC-RE-550

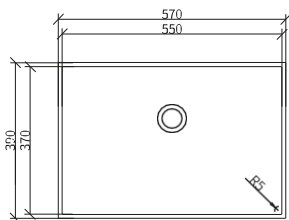

GC-W-460

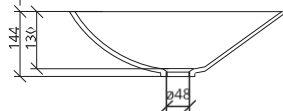
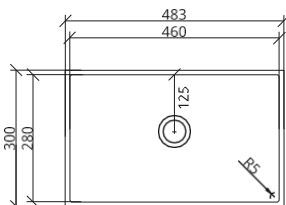

GC-W-600

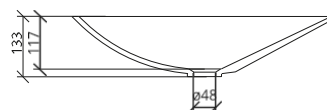
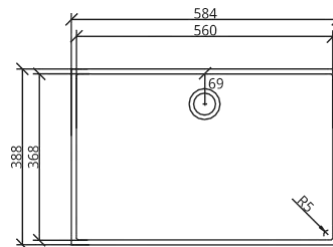

GC-W-1000

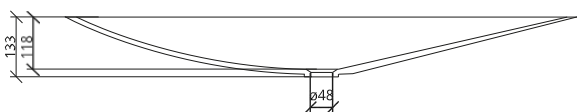
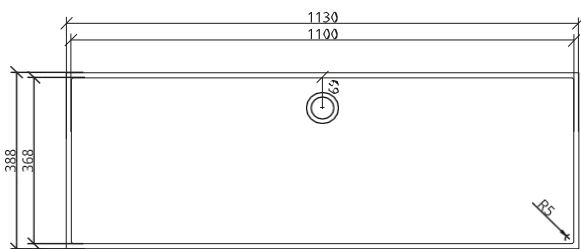

Model	Dekory	Prepad	Príslušenstvo
GC-RE-330			
GC-RE-400			
GC-RE-500	Komplet kolekcia dekorov	s alebo bez prepadu	vrátane tesniacich objímok, pri prepadovom otvore: vrátane prepadovej armatúry
GC-RE-550			
GC-W-460			
GC-W-600			
GC-W10600			

GC-RU-275

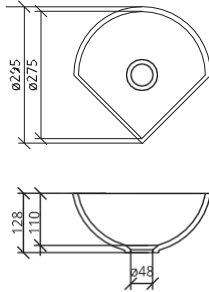

GC-RU-370

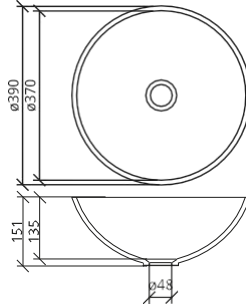

GC-RU-445

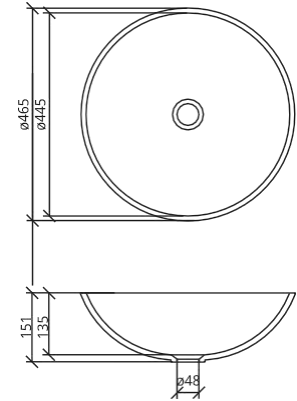

GC-OV-360

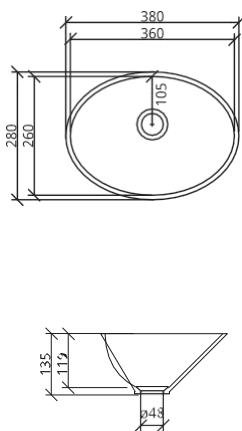

GC-OV-408

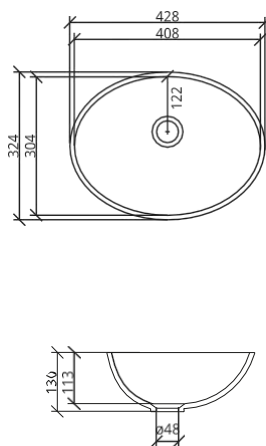

GC-OV-520

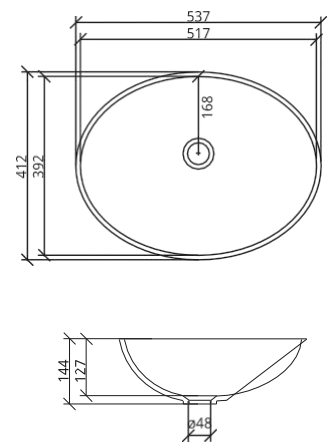

GC-OV-562

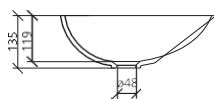
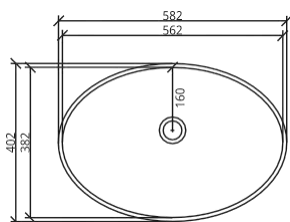

GC-SO-465

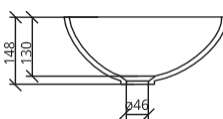
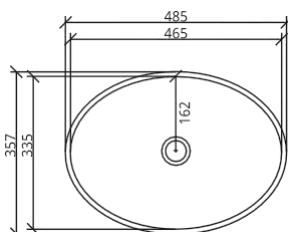

Model	Dekory	Prepad	Príslušenstvo
GC-RU-275	Komplet kolekcia dekorov	s alebo bez prepadu	vrátane tesniacich objímok, pri prepadovom otvore: vrátane prepadovej armatúry
GC-RU-370			
GC-RU-445			
GC-OV-360			
GC-OV-408			
GC-OV-520			
GC-OV-562			
GC-SO-465			

Príslušenstvo k drezom a umývadlám



MS polymérové lepidlo

Lepidlo na upevnenie umývadiel z nehrdzavejúcej ocele na systém Getacore. Kartuša 310 ml, farba: sivá.

MS polymérové lepidlo	1 ks
310 ml	584 203



Tesniaca objímka

Gumová objímka spoľahlivo utesňuje otvory s priemerom 35 mm, najmä otvory pre vodovodné batérie. Chráni prvok (pracovnú dosku, umývadlo atď.) pred vniknutím vlhkosti a zabraňuje tak následným škodám, ako je napučanie nosnej drevotrieskovej dosky, praskliny na povrchu atď. V závislosti od hrúbky dosky je potrebné zvoliť vhodnú objímku: Hrúbka 29 alebo 39 mm.

Tesniaca objímka	1 ks
29 mm	642 373
39 mm	642 374



Plniaca zmes Biresin

2-komponentný systém (1 kg), rýchle tvrdnúca zmes, určené na utesnenie a vyplnenie výrezov pre drez/umývadlo, pomer miešania 1:1.

Plniaca zmes Biresin	1 ks
Set	584 076
Komponent A	583 980
Komponent B	583 981

Odtokové systémy pre kuchynské drezy – sifóny



sifón s chrómovaným excentrickým ovládaním



sifón s manuálnym svládaním



sifón s manuálnym ovládaním pre zostávajúce drezy



pripojovacia súprava na sériovú inštaláciu pre kuchynské drezy Getacore



zápachová uzávierka (spodná časť sifónu)

Odtokové systémy pre kuchynské drezy	1 kus
Sifón s excentrickým ovládaním	561 840
Sifón s manuálnym ovládaním	561 841
Sifón s manuálnym ovládaním pre zostávajúce drezy	561 838
Pripojovacia súprava	561 842
Zápachová uzávierka	561 843

Odtokové systémy pre umývadlá – sifóny



Umývadlový adaptér : Prepadová armatúra pre sanitárne umývadlá s prepádovým vítaním.



Odtokový systém Clou s pákovým prepojením pre sanitárne umývadlá bez prepádového otvoru.

Odtokové systémy pre sanitárne umývadlá	1 kus
Umývadlový adaptér	582 570
Odtokový systém Clou	547 125

Objektové riešenia

Či už ide o hotelovú halu, zdravotné stredisko alebo obchod - priestory by mali mať osobitý podpis. Aby sme mohli v systéme Getacore realizovať presvedčivé farebné koncepty, vyvíjame dekory podľa požiadaviek zákazníka. Ponúkame aj individuálne rozmery z hľadiska dĺžky, šírky a hrúbky. Naši odborníci vám radi poradia.

Možné rozmery:

Dĺžka : 1800 – 4100 mm

Šírka : 650 – 1270 mm

Hrúbka : 3 – 22 mm



Udržateľnosť

Je samozrejmé, že výroba v našom závode vo Waderslohu podlieha najprísnejším európskym environmentálnym normám. Naše chápanie udržateľnosti však presahuje rámec zákonných predpisov.

Aby sme na životnom prostredí zanechali čo najmenšie stopy, rozhodli sme sa pre výrobu v Nemecku, ktorá efektívne využíva zdroje a znižuje emisie CO₂ vďaka rýchlym a krátkym dodacím vzdialenostiam. Navyše výnimočná trvanlivosť našich materiálov pomáha šetriť zdroje. Umožňuje povrchy skôr obnovovať, než vymieňať.

Pri výrobe mnohých našich produktov používame aj recyklované materiály. Naším najvyšším cieľom je však produkovať čo najmenej odpadu. Preto na požiadanie vyrábame aj panely Getacore na mieru v požadovanej veľkosti a hrúbke. Pretože precízna práca znamená nižšie náklady pre nášho zákazníka a menej odpadu pre naše životné prostredie.



EPD informácie k pracovným doskám a plošným materiálom sú k dispozícii na stiahnutie v našom download centre:

www.getacore.com/en/service/#download-center



Dekory s recyklovanými materiálmi



Miracle Beach | GC 2388



Frosted Carat | GC 2252



Miracle Rock | GC 2258



Marmo Piave | GCV 239



Terrazzo Dalmato | GCT 212



Miracle Vanilla | GC 3434



Miracle Duna | GC 3391



Terrazzo Pebble | GCT 244



Terrazzo Artico | GCT 412



Miracle Granite | GC 4439



Miracle Flint | GC 4715



Terrazzo Nocturn | GCT 162



Miracle Stone | GC 1472

RAL-/NCS- priradenie

Kód	Názov	RAL*	Dizajn RAL*	NCS*
GC1001	Vienna Black	80 22		S 8500-N
GC1004	Ascona Grey	70 43	000 35 00	7500-N
GC1021	Black Eclipse		000 25 00	S 8500-N
GC2002	Cream White	90 10		S 0500-N
GC2003	Trento White			S 1002-Y
GC2007	Pergamon	10 13		S 1002-Y50R
GC2008	Davos White	90 03		S 0502-B
GC2011	Titan White	90 16		S 0300-N
GC2012	Dolomiti White	90 16	000 90 00	S 0500-N
GC2042	White Cloud	90 16		S 0500-N
GC3011	Merano Cream	10 13	100 90 05	S 1005-Y10R
GC4004	Asphalt Grey			S 2500-N
GC4007	Tessino Grey	70 39	080 50 05	S 5502-Y
GC4009	Garda Grey	70 37	000 55 00	S 4502-N
GC4010	Riva Grey		000 70 00	S 3500-N
GC4012	Lugano Grey		000 85 00	S 1500-N
GC4022	Soho Grey	70 35		S 2002-G
GC5012	Megara Green		110 70 10	
GC5021	Vancouver Green		180 40 05	S 7005-B80G
GC6010	Haddou Red			S 4030-Y70R
GC6021	Almeria Red		030 30 20	S 6020-Y90R
GC8010	Norrebro Blue		230 50 15	
GC8012	Ameti Purple		290 50 20	
GC8021	Tromso Blue		280 20 15	S 8010-R70B
GC9005	Limana Yellow			S 2030-Y20R

* Údaje sú približné, pokiaľ ide o farebné systémy, a môžu sa líšiť v závislosti od povrchovej úpravy.



Používanie a starostlivosť

Náš minerálny materiál Getacore s akrylovou väzbou je navrhnutý ako riešenie s dlhou životnosťou. Každodennému opotrebovaniu a poškrabaniu sa pri bežnom používaní nevyhnete a v porovnaní so svetlejšími povrchmi sú citeľnejšie na lesklých a výrazných farbách.

Predchádzanie poškodeniu teplom

Aby ste zabránili poškodeniu povrchu Getacore teplom, nikdy nekladte horúce panvice alebo iné zdroje tepla priamo na povrch Getacore, drez alebo umývadlo, ale umiestnite pod ne trojnožku alebo podložku na ochranu pred teplom. Pri nalievaní vriacich tekutín (z variacích sa cestovín atď.) do drezu alebo umývadla Getacore vždy súčasne nalejte studenú vodu, aby ste znížili extrémne teploty.

Jednoduché čistenie

Údržba povrchu Getacore je jednoduchá. Nečistoty sa dajú ľahko odstrániť pomocou bežných čistiace prostriedkov pre domácnosť. Na rozdiel od väčšiny materiálov možno povrchy Getacore kedykoľvek obnoviť. Mierne stopy opotrebovania a škrabance sa ľahko odstránia, aby si materiál časom zachoval svoj obnovený vzhľad.

Podrobné informácie o starostlivosti, renovácii a obnove povrchov Getacore sú k dispozícii na stránke getacore.com.



O nás

Getacore, komerčne uvedený na trh v roku 2001, je jedinečný minerálny materiál s akrylovou väzbou, ktorý je známy svojou výnimočnou rozmerovou stabilitou a trvanlivosťou. Vyvinula ho spoločnosť Westag AG, ktorá má viac ako storočné výrobné know-how v oblasti vysokokvalitných výrobkov na úpravu interiérov, a vyrába sa výlučne v Nemecku. vo svojom najmodernejšom výrobnom závode v Severnom Porýní-Vestfálsku.

Kontakty

Westag AG

Hellweg 15
33378 Rheda-Wiedenbrück
Nemecko

www.getacore.com
www.westag.de

Odvolanie:



WESTAG 

MADE IN GERMANY

Westag AG

3-842 875

Hellweg 15
33378 Rheda-Wiedenbrück
Nemecko

09.2022

www.getacore.com

www.westag.de

 Sledujte nás!

GETACORE®

getacore.com